

No. 35071-1
No. 35072-1

2Wayリュック



作品見本



縫代の付け方 (参考)

型紙には縫代は含まれておりません
1cmの縫代を付けて裁断して下さい

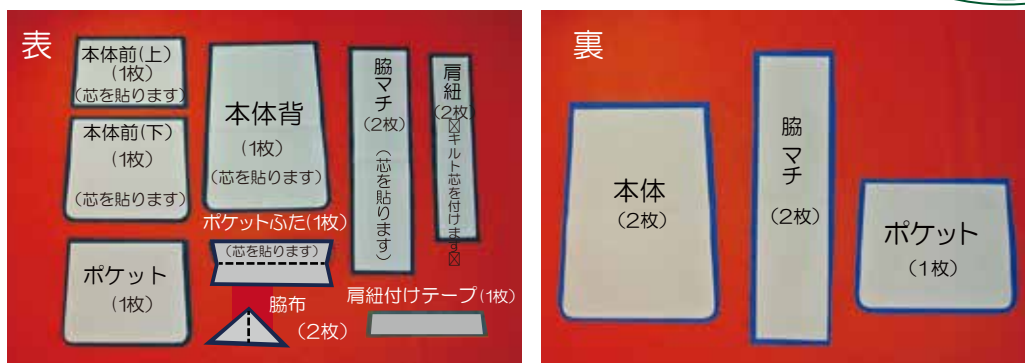

※ (芯を貼ります) の表記は接着芯を貼る場合の目安です。生地 の厚さやお好みにより、貼らなくてもお作り頂けます
接着芯を使用する場合は、表地と同じ大きさに裁断して表地の裏に貼ります



① ポケットを作る

①-1 ポケット表と裏を
中表に合わせ口を縫う



①-2 表に返し、
口にステッチする

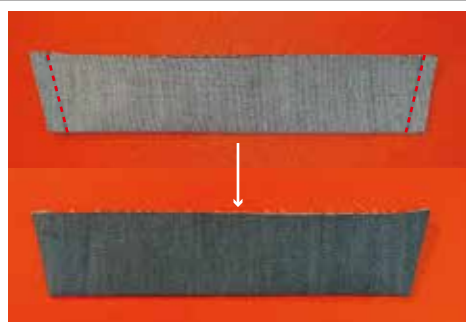

② ポケットのふたを作る

ふたを中表に折り両脇を縫い
表に返す



③ ポケットとふたを仮止めする

③-1 本体前 (下) に
ポケットを仮止めする



③-2 本体前 (上) に
ポケットふたを仮止めする



④ 本体前上下を縫う

④-1 本体前の上下を
中表に合わせ、縫う



④-2 表に返し、縫代を
上側に倒しステッチする



⑤ 手紐を付ける

本体前の手紐付け位置に
合わせ手紐を付ける



⑥ 脇布を作る (2個)

⑥-1 脇布を中表に折り
テープをはさみ込み縫う

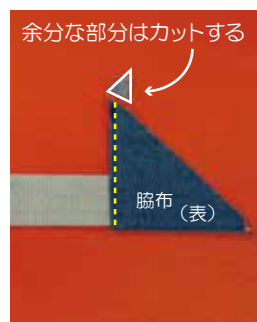

⑥-2 表に返し
ステッチする



⑦ 脇布を仮止めする

本体背に脇布を仮止めする
(両側)

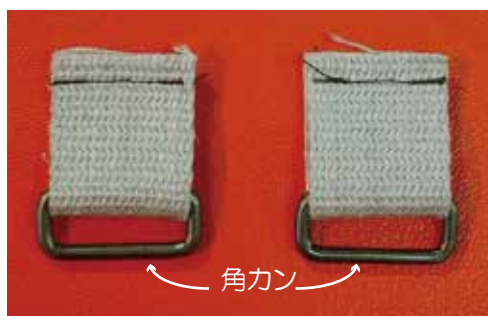

⑧ 肩紐を作る (2本)

⑧-1 角カンにテープを通し
仮止めする

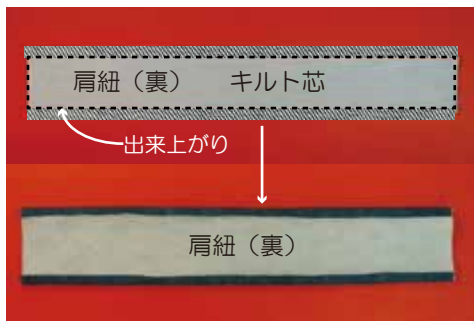

(キルト芯を入れる場合はキルト芯には縫い代を付けない)

⑧-2 肩紐を出来上がりに折る



⑧-3 中表に折り角カンを
はさみ込み端を縫う (片側)

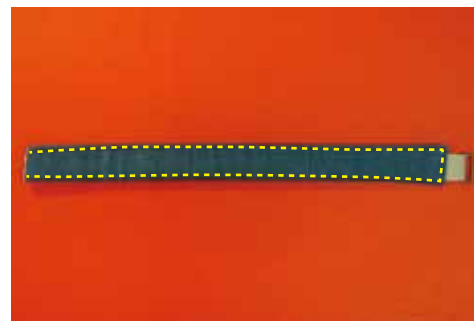

⑧-4 表に返し出来上がりに合わせ
肩紐にステッチする

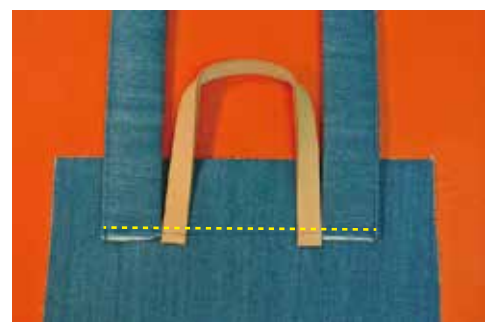

⑨ 肩紐・手紐を付ける

⑨-1 本体後の付け位置に合わせ
肩紐・手紐を仮止めする

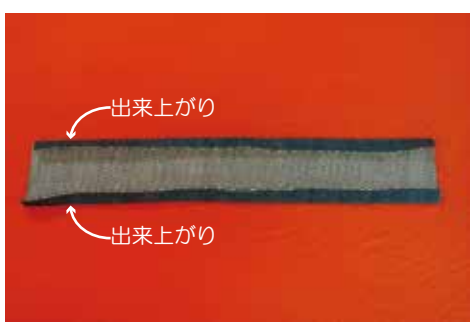

⑨-2 肩紐付けテープの上下を
出来上がりに折る

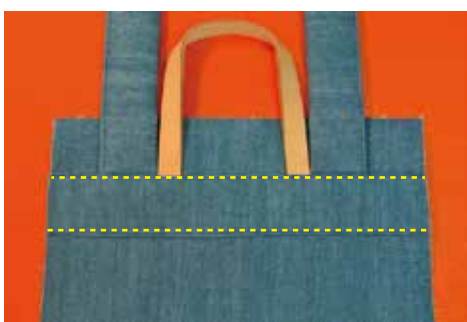

⑨-3 肩紐付けテープを乗せ
ステッチする



⑩ 脇マチを縫う

脇マチを中表に合わせて底中心を縫う
(裏地も同様に縫う)



⑪ 本体と脇マチを縫う

⑪-1 本体前と脇マチを
中表に合わせ、縫う



⑪-2 本体背と脇マチを
中表に合わせ、縫う

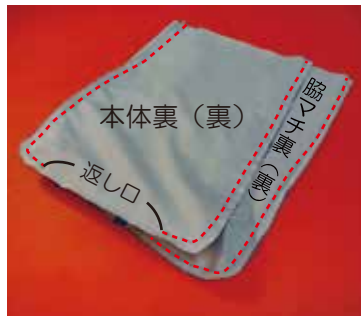

⑫ 裏地を縫う

本体裏と脇マチ裏を中表に
合わせ、縫う
(片側1ヶ所に返し口をあけておく)

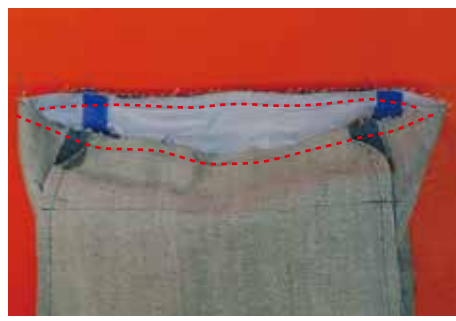

⑬ 口を縫う

表と裏を中表に合わせ、
口を縫う



⑭ 口にステッチする

表に返し、口を出来上がりに折り
ステッチする
(手紐を避けてステッチする)



マグホックの付け方
(バッグの開閉に使われる磁石で出来ているパーツ)

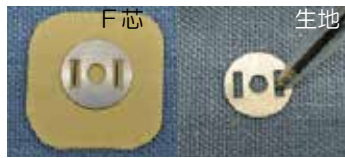

① F芯と生地の付け位置に印をし
穴をあける

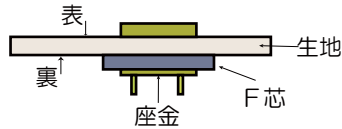

② 上の図の様にマグの足を通す



③ 座金を通し
足を外側に倒す



④ ペラペラ芯を
貼る



⑩ ロットボタンを付ける

脇マチにロットボタンを付ける
(両側)
(ロットボタンの付け方参照)

⑮ マグホックを付ける

返し口から手を入れ
本体裏にマグホックを付ける
(※マグホックの付け方参照)



⑰ 移動カンを付ける

⑰-1 テープに送りカンを
通す



⑰-2 肩紐に付けた
角カンにテープを通す



⑰-3 送りカンのバーの
片側からテープを通す

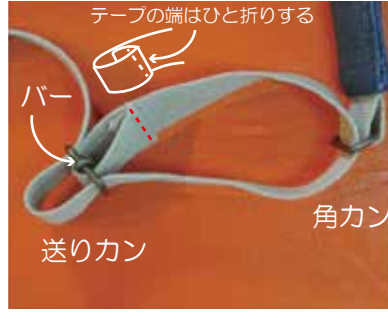

⑰-4 送りカンのバーの
もう一方からテープを戻し
テープの端を縫い止める



⑱ 返し口を縫う

裏地の返し口を
出来上がりに折り縫う

ロットボタンの付け方

〈材料と道具〉



〈ロットボタン〉



今回出来上がり例



① 穴をあける

付け位置に印をし、穴をあける



裏

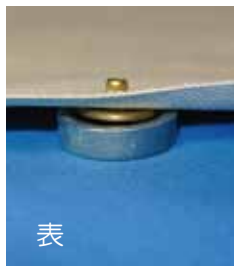

表

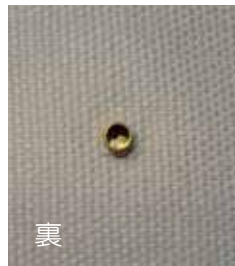

裏



裏



裏



裏



表

裏

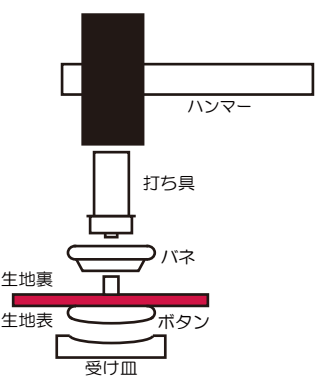

② ボタンを付ける

②-1 受け皿にボタンを置く ②-2 生地を表側から
ボタンを入れる

②-3 ボタンの足が完全に
出るようにハネをかぶせる

②-4 打ち具でボタンの足が
つぶれる様に強く打つ

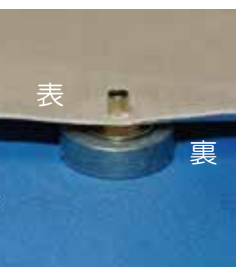

表

裏

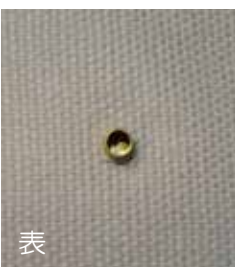

表



表

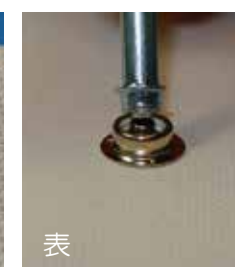

表



表



表

裏

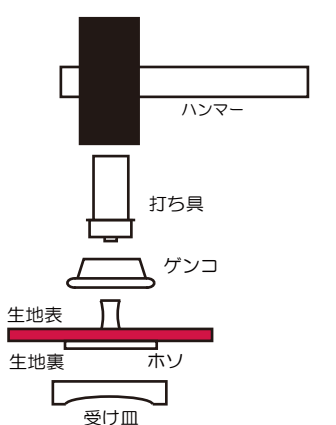

③ ホソを付ける (①と同様に穴をあけておく)

③-1 受け皿にホソを置く ③-2 生地裏側から
ホソを入れる

③-3 ホソの足が完全に
出るようにゲンコをかぶせる

③-4 打ち具でホソの足が
つぶれる様に強く打つ



結束部は
こんな感じです

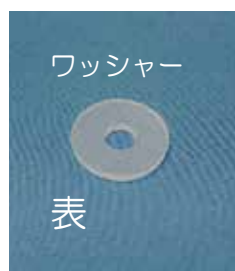

ワッシャー

表

生地が薄い場合にはワッシャーを使用します

(②-3のハネをかぶせる前に差し込む・③-3のゲンコをかぶせる前に差し込む)